

BEDIENUNGSANLEITUNG WARTUNGSVORSCHRIFTEN VORSCHRIFTEN FÜR REGELMÄSSIGE ÜBERPRÜFUNGEN KURZBESCHREIBUNG



BESCHREIBUNG DER PSA

Allgemeines

Das SYAM ist eine mobile Anschlagereinrichtung zur zeitweiligen Befestigung von einer oder mehreren Komponenten der persönlichen Schutzausrüstung gegen Absturz, die untereinander kompatibel sind und den europäischen Normen entsprechen.

Das SYAM und die Zusatzausstattung SYAM+ sind Verankerungssysteme, die der Norm EN 795 Klasse B entsprechen.

Das SYAM ist eine Sicherungsvorrichtung für Arbeiten im Absturz gefährdeten Bereich (Türdurchbrüche, Balkone, Fensteröffnungen).

Anwendungsbeispiele:

- Rolladenreparatur, Verbringung von Material im Absturz gefährdeten Bereich auf einer Baustelle oder auf einem Bauwerk, Montagearbeiten an Absturzkanten.
- Fenster- und Fassadenreinigung, Reparatur- oder Wartungsarbeiten an Fassaden oder Absturz gefährdeten Bereichen.
- bei Arbeiten im Absturz gefährdeten Bereich, wenn keine kollektiven Schutzmaßnahmen wie bsp. Hubsteiger, Baugerüst oder Fassadenaufzug möglich sind.

Das SYAM verursacht keine Abnutzungsspuren am Einsatzort und ist vielseitig einsetzbar.

Kontakt

ANCRAGE MOBILE SERVICES – West Park - 21, rue de l'Industrie – 69530
BRIGNAIS - Frankreich
TEL : +33 (0)4.72.31.75.33 - FAX : +33 (0)4.72.31.11.79 - contact@ancragems.fr

Name und Adresse der zugelassenen Stelle, die die EG-Baumusterprüfung durchgeführt hat :

APAVE SUDEUROPE SAS–CS 60193 - 3322 Marseille Cedex 16 –Frankreich - 0082

Einhaltende Vorschriften

Warnhinweise :

-medizinische Voraussetzungen.

Arbeiten in der Höhe dürfen nur durch geeignete absolut gesunde Personen mit guter körperlicher Konstitution ausgeführt werden. Diese Arbeiten erfordern ein hohes Maß an Wachsamkeit und dürfen nicht von Personen verrichtet werden, die unter Schwindelgefühl oder Höhenangst leiden, unter Einfluss von Beruhigungsmitteln, Alkohol oder Drogen stehen. Im Zweifelsfall darf die Arbeit erst nach Stellungnahme eines Arztes aufgenommen werden.

Im Falle eines Sturzes ist Ruhe zu bewahren um Folgeunfälle zu vermeiden. Es ist der Rettungsplan umzusetzen, insbesondere die Rettungskräfte zu alarmieren sowie die umgehende Rettung des Verunglückten durch sachkundige Personen zu veranlassen.

-Unterweisung und Befähigung.

Das Gerät darf nur von unterwiesenen und befähigten Personen verwendet werden. Die Angaben der Bedienungsanleitung müssen bekannt sein und eingehalten werden.

-Rettungsplan.

Vor jeder Art von Tätigkeit muss nach einer Evaluierung ein Rettungsplan aufgestellt werden, damit alle Beteiligten in der Lage sind, in einer Notsituation während der Arbeit richtig zu reagieren. Arbeiten im Absturz gefährdeten Bereich sind keine Allein Arbeitsplätze. Die Rettung durch Sachkundige muss ohne Zeitverlust und ohne Gefahr eines Folgeunfalls gewährleistet sein. Für allenfalls notwendige Rettungsarbeiten wird empfohlen, ein zusätzliches funktionstüchtiges Höhensicherungsgerät bereitzuhalten.

Verwendung des Gerätes:

Das Gerät darf nur für den vorgesehenen Zweck verwendet und in keinem Falle verändert oder zweckentfremdet werden.

Das Gerät ist persönliche Schutzausrüstung Klasse 3. Es wird empfohlen das Gerät personenbezogen zu verwenden um Missbrauch oder falsche Benützung zu vermeiden.

Es muss unbedingt überprüft werden, dass die verschiedenen Zusatzkomponenten, aus denen sich die Sicherheitsausrüstung zusammensetzt, wie z.B Auffanggurte, Verbindungsmittel usw. miteinander kompatibel sind.

Es dürfen nur Geräte verwendet werden, die den europäischen Normen entsprechen.

Bei der Verwendung mehrerer Komponenten (PSA) ist auf die fachgerechte Verwendung zu achten, um Gefahren durch Kettenreaktionen zu vermeiden.

Vor jedem Einsatz ist eine optische Prüfung aller Bestandteile der Ausrüstung vorzunehmen: SYAM, SYAM+, Höhensicherungsgerät, Gurtband, Verbindungsmittel, Auffanggurt, Arbeitsplatzpositionierung etc.

Nach einem Sturz, sind alle Komponenten einer Überprüfung zu unterziehen.

In jedem Fall darf das SYAM nicht weiter verwendet werden, bis eine zertifizierte Person seine Weiterverwendung schriftlich genehmigt hat.

Das SYAM und das SYAM+ können von einer Person oder von zwei Personen verwendet werden (nicht CE-geprüft).

Untersuchung vor Gebrauch Vor jedem Gebrauch :

. Überprüfen, dass die Elemente des SYAM und des SYAM+ (Rohre...) nicht verformt sind. Überprüfung des Rohrs, über das der Griff gleitet wird. Dieses darf keine Gebrauchsspuren aufweisen. Wenn es Gebrauchsspuren gibt, muss das Rohr vor Gebrauch ausgetauscht werden.

. Überprüfen, dass die Schrauben des SYAM und des SYAM+ ordnungsgemäß angebracht und das Kabel am Ring befestigt ist.

. Überprüfen Sie den Zustand und die ordnungsgemäße Anbringung der Bolzen am SYAM und SYAM+.

. Überprüfen Sie die Installationsbedingungen des Systems (siehe Kapitel Montageanleitung und vorrangige Vorschriften)

. Überprüfen Sie, dass das System senkrecht ist.

. Überprüfen Sie, dass die Platten in einwandfreiem Kontakt mit ihrer Auflagefläche sind.

. Überprüfen Sie den Zustand der zugehörigen Ausrüstung, Gurt, Absturzsicherung, Verbindungen...

. Überprüfen Sie, dass das Seil, Sicherungsseil oder die Absturzsicherung nicht um das Standbein des Systems gewickelt sind.

. Überprüfen Sie, dass das Seil oder die Absturzsicherung immer zwischen dem Standbein und den an die Wand gestützten Platten durchläuft.

Installation

Das SYAM kann ohne das SYAM+ verwendet werden, aber **das SYAM+ darf nicht ohne SYAM verwendet werden.**

Lesen Sie vor jeglichem Gebrauch dieser Produkte aufmerksam diese Anleitung und bewahren Sie sie sorgfältig auf.

1. Wenn Sie das Material einem Angestellten oder Kollegen übergeben, befolgen Sie das entsprechende Arbeitsgesetz.
2. Die Ausbildung muss die Montage des SYAM und des SYAM+ sowie eine Demonstration der Anbringung und Verwendung des SYAM und des SYAM+ anhand eines kompletten Systems in einer Gebrauchssituation unter sicheren Bedingungen umfassen.
3. Halten Sie sich streng an die Vorschriften der Anleitung.
4. Bevor Sie das SYAM und das SYAM+ verwenden, muss der Benützer oder die für seine Sicherheit verantwortlichen Person die Festigkeit der Aufstellfläche kontrolliert haben.
5. Das SYAM und das SYAM+ dürfen ausschließlich auf Flächen montiert werden, die eine Kraft von über 10kN am Aufstützpunkt auf dem Boden, auf dem die Platte des SYAM aufliegt, aushalten können. An der Wand müssen die Aufstützpunkte an den beiden Wandplatten des SYAM eine Kraft von über 3,5 kN aushalten.
6. Das SYAM darf ausschließlich auf solchen Flächen aufgestellt werden, auf denen die Platten vollständig auf der Oberfläche aufliegen können.
7. Es darf nur der orangefarbene Verankerungspunkt, der sich am oberen Teil des SYAM befindet und eine Kraft von über 10kN aushält, verwendet werden, um Systeme, die zum SYAM gehören und damit kompatibel sind, anzuhängen.
8. Bei Nichtbeachtung dieser Anforderungen kann das Leben des Benützers gefährdet werden. Es obliegt dem Benützer oder seinem Arbeitgeber, geeignete Stützflächen zu wählen, um Fehler bzw. Durchbruch auszuschließen.
9. Es wird empfohlen, das SYAM+ zu verwenden, wenn der Benützer auf einer Etage arbeiten muss, die unterhalb des Aufstellortes des SYAM liegt. Das Seil oder die Verbindungsmittel dürfen auf keinen Fall über Kanten, z.B. einer Fensterbank reiben, was zu vorzeitiger Abnutzung oder zum Abscheren und Reißen führen würde.
10. Das SYAM und das SYAM+ können als mobiler Anschlagpunkt verwendet werden, um gesichert im hängenden Zustand an Fassaden zu arbeiten, wenn Komponenten so miteinander verbunden sind, dass oben beschriebene Reibungen vermieden werden.
11. Es ist von äußerster Wichtigkeit für die Sicherheit, dass das SYAM und das SYAM+ immer korrekt aufgestellt sind und dass die Arbeit so erfolgt, dass Sturzgefahr ausgeschlossen ist (das Sicherungsseil und die Haltevorrichtung am Arbeitsplatz müssen immer leicht unter Spannung stehen).
12. Das SYAM und das SYAM+ können bei allen Witterungen und Temperaturen verwendet werden, außer wenn diese deren Funktionsweise verändern könnten, vor allem bei Frostgefahr der Bestandteile, wenn sie schlechtem Wetter oder Minusgraden ausgesetzt sind.
13. Das SYAM und das SYAM+ sind metallische Bestandteile, die stark stromleitend sind; deshalb muss bei jeder Verwendung des SYAM und des SYAM+ in einem Bereich, in dem Strom fließt oder in Nähe einer Stromquelle (Leitung, Stromumwandler...) der Bereich vor der Installation von einer Person, die zur Arbeit in einem solchen Bereich befugt ist, untersucht werden. Es müssen alle Vorsichtsmaßnahmen zur Vermeidung der Gefahr eines Elektrounfalls ergriffen werden.

Falsche Anwendung

-Wickeln Sie das Seil nicht um das Standbein.

Es ist verboten:

- das SYAM und das SYAM+ zu verwenden, wenn der Benutzer sich oberhalb des orangefarbenen Verankerungspunkts befindet;
- das SYAM aus dem Bereich zwischen dem Standbein und den an die Wand gestützten Platten herauszunehmen und zu verwenden (Gefahr, dass das SYAM kippt);
- einen anderen Verankerungspunkt als den orangefarbenen Ring, der sich oben am SYAM befindet und eine Kraft von über 10kN aushalten kann, zu verwenden;
- mehr als zwei Personen mit dem SYAM und dem SYAM+ zu verbinden;
- das SYAM und das SYAM+ zu verwenden, wenn die Decke die Kraft der Feder nicht aushalten kann (Spanndecke aus PVC oder ähnlichem) oder wenn es keine Decke gibt;
- das SYAM und das SYAM+ umzudrehen, um es verkehrt herum zu verwenden (Lebensgefahr);
- das Gerät, nachdem es einen Sturz abgefangen hat, zu verwenden, ohne dass dieses zuvor vom Hersteller oder einem vom Hersteller anerkannten zertifizierten Person überprüft wurde.
- das SYAM und das SYAM+ darf nicht zweckentfremdet werden.
- das SYAM und das SYAM+ oder ein zugehöriges Teil zu verwenden, wenn dieses sichtbare Mängel oder Schäden aufweist;
- das SYAM und das SYAM+ länger als ein Jahr zu verwenden, ohne sie von dem Hersteller oder einem von ihm anerkannten zertifizierten Person überprüfen zu lassen.

Reinigung - Pflege:

Das SYAM / SYAM+ lässt sich mit einem feuchten Tuch reinigen. Es dürfen keine Reinigungsmittel, Verdünnungen, Lösungsmittel oder andere Chemikalien verwendet werden. Das Gerät darf nicht zerlegt, und in keiner Weise verändert werden. Die Inspektion und/oder der Austausch von Teilen darf nur vom Hersteller oder von einem von ihm zertifizierter Betrieb und gemäß technischem Handbuch ausgeführt werden. Das Gerät darf erst nach schriftlicher Einwilligung des Herstellers oder des zertifizierten Betriebs wieder in Betrieb genommen werden.

Transport - Lagerung:

Beim Transport oder bei der Lagerung ist das SYAM / SYAM+ vor Stößen, Schlägen, die es beschädigen und seine Leistungen beeinträchtigen könnte, zu schützen. Eine Isoliertasche ist ein guter Schutz.

Das SYAM und das SYAM+ müssen in der Aufbewahrungstasche, die beim Kauf beigelegt war, an einem Ort aufbewahrt werden, an dem sie vor eventuellen Stößen und Stürzen geschützt sind. Legen Sie nichts auf das SYAM und das SYAM+. Das SYAM und das SYAM+ können senkrecht oder horizontal aufbewahrt werden.

Lebensdauer des Produkts:

Die SYAM / SYAM+ besitzt unter normalen Betriebsbedingungen eine Lebensdauer von vielen Jahren. Die Lebensdauer hängt vom Gebrauch des Gerätes ab. Besonders aggressive Umgebungen (Seewasser, Siliziumdioxid, Chemikalien) können die Lebensdauer des SYAM / SYAM+ verkürzen. In diesem Fall ist dem Schutz und der Kontrolle vor dem Gebrauch besondere Aufmerksamkeit zu schenken. Die vorgeschriebene jährliche Kontrolle gibt Auskunft über die korrekte Funktionsweise des SYAM / SYAM+ und seine weitere Verwendung, die erst nach schriftlicher Einwilligung des Herstellers oder eines zertifizierten Betriebs erfolgen darf. Unter Berücksichtigung des oben gesagten gibt ANCRAGE MOBILE SERVICES als Richtwert für die Lebensdauer der Produkte 8 Jahre an.

Die vorliegende Anleitung muss bis zur Außerbetriebsetzung des Geräts in gutem Zustand aufbewahrt werden und jedem Bediener zur Verfügung stehen.

Jedes SYAM oder SYAM+, das endgültig aus dem Betrieb genommen wurde, muss zerstört werden oder unzugänglich gemacht werden, um die versehentliche Verwendung zu vermeiden.

Weiterverkauf außerhalb des Bestimmungslandes :

Wenn das anfänglich in einen bestimmten Land verkaufte Gerät, in ein anderes Land mit einer anderen Landessprache weiterverkauft wird, ist die Firma ANCRAGE MOBILE SERVICES oder ein zugelassener Vertreter zu kontaktieren, um eine Bedienungs- und Wartungsanleitung und eine Anweisung für die regelmäßigen Kontrollen und die Reparaturen in der jeweiligen Landessprache anzufordern.

Regelmäßige Kontrollen

Die SYAM ist eine Sicherungsgerät. Die Zuverlässigkeit seines Betriebs erfordert regelmäßige Kontrollen, um den Fortbestand seiner Wirksamkeit und Haltbarkeit zu sichern. Eine regelmäßige, jährliche Kontrolle ist vorgeschrieben. Dieser Zeitabstand kann im Falle eines intensiven Gebrauchs oder eines problematischen Umfelds verkürzt werden. Diese regelmäßige Kontrolle dürfen nur vom Hersteller oder von einen von ihm zugelassenen zertifizierten Betrieb und gemäß dem technischen Handbuch ausgeführt werden.

Konformität der Ausrüstung

Das Unternehmen ANCRAGE MOBILE SERVICES, West Park - 21, rue de l'Industrie, 69530 BRIGNAIS, Frankreich, erklärt hiermit, dass die Sicherheitsausrüstung, die in dieser Anleitung beschrieben wurde, den Anordnungen der Europäischen Richtlinie 89/686/EWG vom Dezember 1989 entsprechen. Sie sind identisch mit den PSA, für die Baumusterprüfbescheinigungen durch: APAVE SUDEUROPE SAS-CS 60193 - 13322 Marseille- CEDEX 16 Frankreich - ausgestellt wurden und sie wurden der Norm EN 795 KLASSE B entsprechend getestet. Sie unterliegen dem in Art. 11A der Richtlinie 89/686/EWG vorgesehenen Vorgang, unter Kontrolle der obigen zugelassenen Stelle. Jedes Unternehmen, das einem Arbeitnehmer oder einem Kollegen eine persönliche Schutzausrüstung gegen Absturz übergibt, muss die Arbeitnehmerschutzbestimmungen einhalten. Innerhalb der Europäischen Union müssen diese Geräte regelmäßig überprüft werden, in Übereinstimmung mit der Richtlinie 89/656/EWG vom 30.11.89 (wenigstens jährlich durch ANCRAGE MOBILE SERVICES S.A.S. oder durch einen von ANCRAGE MOBILE SERVICES anerkannten zertifizierten Betrieb).

MARKIERUNGEN

Die auf das SYAM und das SYAM+ (siehe Kapitel „Markierungen“) geprägten Angaben müssen gut lesbar bleiben. Falls diese Angaben nicht mehr lesbar sind, müssen das SYAM und das SYAM+ endgültig aus dem Betrieb genommen werden.

Markierungsstellen an der PSA :

Am Griff des SYAM

Am orangefarbenen Verankerungspunkt des SYAM „CE 0082 AMS Breveté“ (CE 0082 AMS patentiert) Datumstempel Monat Jahr und Seriennummer auf der orangefarbenen Verankerung, z.B.: A 0001

Auf dem Abzweigung des SYAM+

Die Markierung jedes Teils gibt beim SYAM am Griff und beim SYAM+ am Abzweigung Folgendes an:

- a) Die Handelsmarke AMS / ANCRAGE MOBILE SERVICES
- b) Die Markierung „CE“ gibt an, dass das Gerät den Anforderungen der Richtlinie EPI89/686/EWG entspricht, „0082“ bezeichnet die Nummer der zugelassenen Stelle Artikel 11
- c) Das Produktionsdatum und die Seriennummer sind am Datumstempel Monat / Jahr ersichtlich
In diesem Beispiel eines Datumstempels ist Juni 2007 angezeigt, also die Seriennummer: 0607
- d) Der Produktname SYAM oder SYAM +
- e) Das Symbol zur Notwendigkeit, die Anleitung vor Gebrauch zu lesen

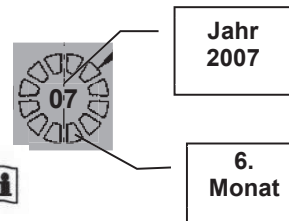

3. Größe und Art der Markierung

Gravur auf den gusseisernen Teilen größer als 8 mm

Verwendbare Zusatzteile und Ersatzteile: Wandplatten, Boden- und Deckenplatten, alle Rohre, Schutzkappen

Konformitätserklärung

Der Hersteller : ANCRAGE MOBILE SERVICES – West Park - 21, rue de l'Industrie, 69530 BRIGNAIS – Frankreich

Erklärt, dass die neue PSA nachfolgend bezeichnet als SYAM ODER SYAM+ in Übereinstimmung mit den Anordnungen der Richtlinie 89/686/EWG steht, und identisch mit der PSA ist, für die die EG-Baumusterprüfbescheinigung ausgestellt wurde durch:

APAVE SUDEUROPE SAS-CS 60193 - 13322 Marseille- CEDEX16 - Frankreich- 0082

Sie unterliegt dem in Art. 11A der Richtlinie 89/686/EWG vorgesehenen Vorgang, unter Kontrolle der zugelassenen Stelle:

APAVE SUDEUROPE SAS- CS 60193 - 13322 Marseille- CEDEX 16 Frankreich -0082

Diese Ausrüstung wurde für zwei Personen getestet; wir erinnern daran, dass dieser Gebrauch nicht der CE-Markierung unterliegt.

Montage des SYAM

Not3 SYAM-SYAM+_13-12

Für Höhen unter 2,95m, siehe Schemata 1 bis 11, Seite 3, 4 und 5.

Für Höhen über 2,95m, siehe Schemata 1 bis 6 bis, Seite 5 und 6.

Die Hinweise zu Sicherheit und Verstaung müssen stets beachtet werden (Schemata 8 bis 10, Seite 4 und 5).

Für Höhen unter 2,95m.

1

Den **Fuß** in das **Rohr 1** stecken. Daran denken, die **Pedale** zwischen dem **Anschlagelement 1 und 2** gegenüber dem **orangefarbenen Anker** zu installieren.

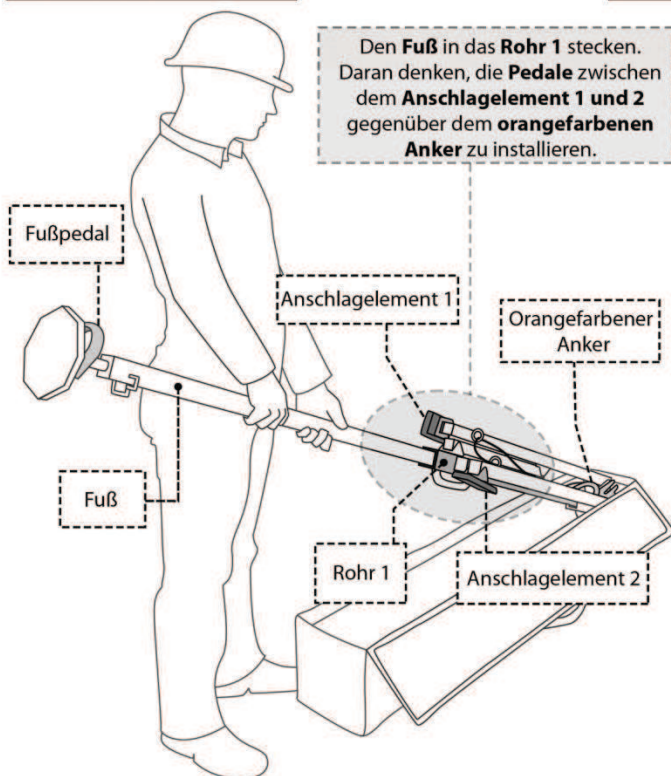

Die **Anschlagelemente 1 und 2** in einem Winkel von 45° nach innen ausklappen.

Das SYAM nach vorne neigen. Die Arme ausfahren. **Griff** in Kontakt mit dem **orangefarbenen Anker**.

2

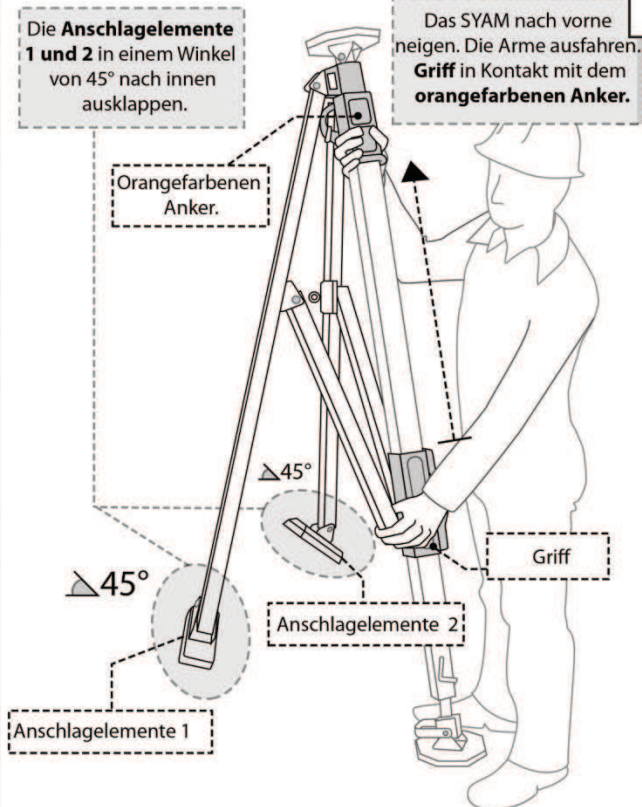

3

Stift 1 und 2 lösen, **Stift 1** (kurze Kordel) in das Loch des **Griffs** einsetzen und verriegeln.

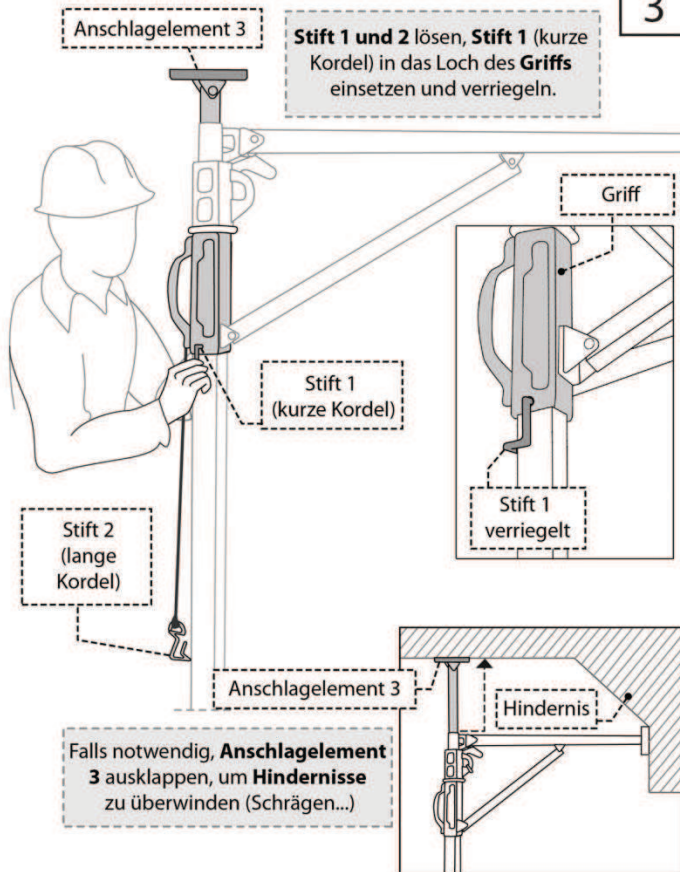

Am orangefarbenen Anker Ihr Absturzsystem installieren (Absturzsystem mit Zugseil und/oder Absturzsystem mit automatischem Rückholssystem) und das Verbindungsstück verriegeln.

4

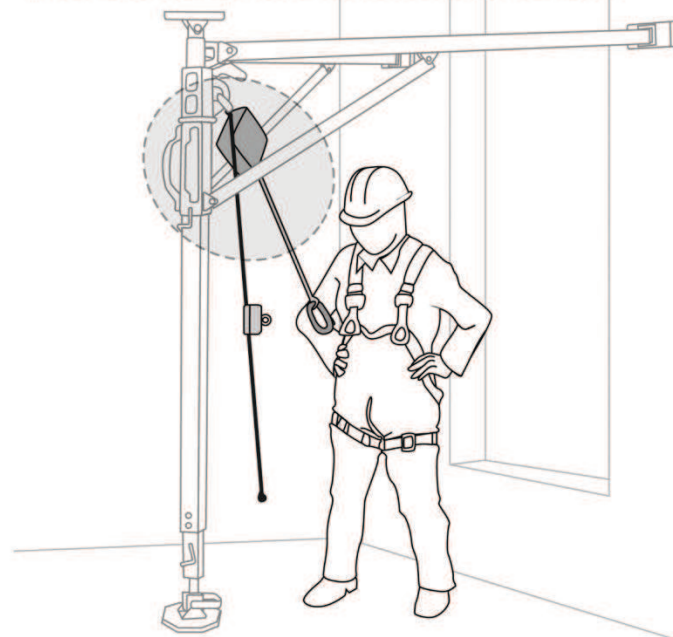

5 Den **Fuß** vorsetzen

Anschlagelement 1 und 2 in Kontakt mit Wand und Decke bringen und halten..

6 Das SYAM gerade aufrichten.

Die **Anschlagelemente 1, 2 und 3** mit der Decke in Kontakt bringen.

7

Mit dem **Fuß** auf die **Pedale** treten, **Stift 2** (lange Kordel) in das verfügbare Loch von **Rohr 1** einsetzen und erriegeln.

Wenn kein Loch oben am **Fuß** verfügbar ist, das **Anschlagelement 3** ausfahren, um den SYAM zu verlängern.

Die Vertikalität des SYAM überprüfen.

Stift 2 verriegelt

8 **Sicherheitsbestimmungen.**

Im Arbeitsbereich bleiben, der auf den Schemata ausgewiesen wird, zwischen dem Fuß, den Armen 1 und 2, unter dem Kabel.

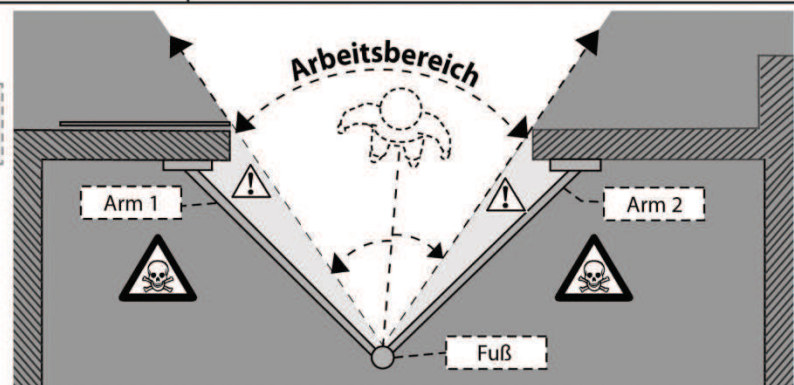

ACHTUNG

Nicht vergessen, sich anzugurten vor einer Arbeit in der Höhe.

Erlaubter Arbeitsbereich

Nicht erlaubter Arbeitsbereich: Gefahr des Kippens

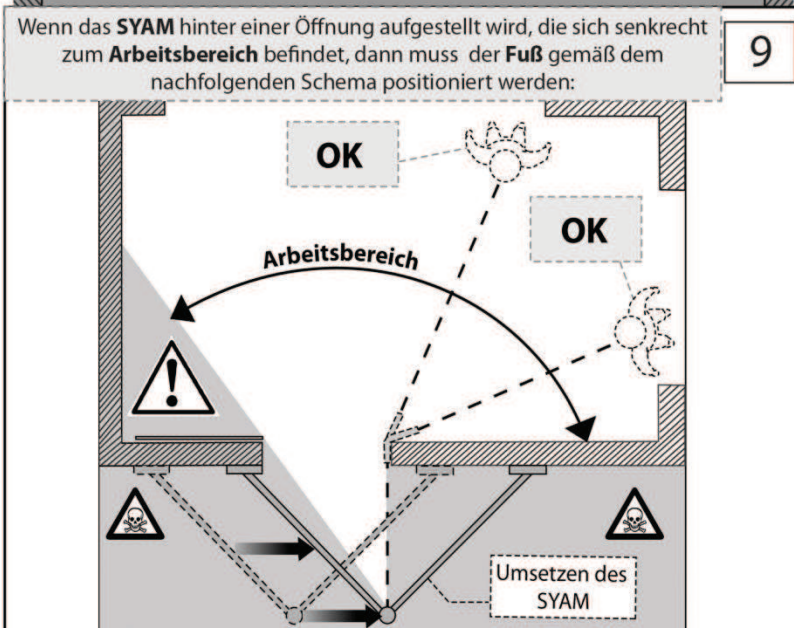



VORSICHT GEFAHR



- Bei Platzänderungen Ihr Absturzsystem nicht um das SYAM wickeln.
- Absturzsysteme dürfen nur am orangefarbenen Anker befestigt werden.
- Das SYAM und SYAM+ nicht umdrehen (der orangefarbene Anker muss immer so nah wie möglich an der Decke sein).



- Vorsicht beim Einsatz von Geräten, die Sicherheitsgeschirr und Zugseil beschädigen können (Trennschleifer, Cutter...)

- Im Arbeitsbereich bleiben, um die Gefahr des Pendelns zu vermeiden.
- Die Absturzicherung stets leicht gespannt halten, um Abstürze zu verhindern.
- Nicht mehr als zwei Personen am SYAM und SYAM+ befestigen
- Das SYAM und SYAM+ nicht ohne Feststellung an der Decke verwenden.
- Das SYAM und SYAM+ nicht für einen anderen als den vorgesehenen Verwendungszweck

10

Verstauung des SYAM.

11

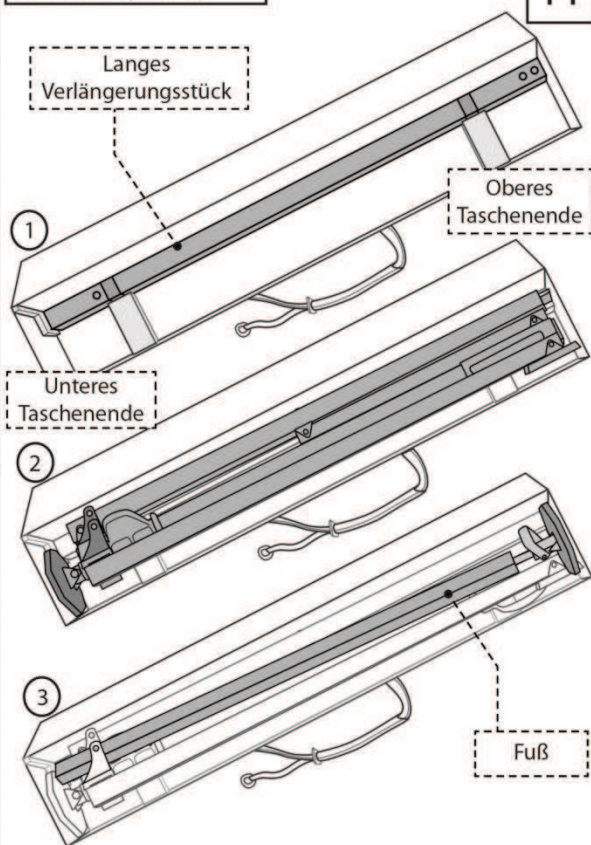

Für Höhen über 2,95m.

1 bis

Das **SYAM** ausklappen.

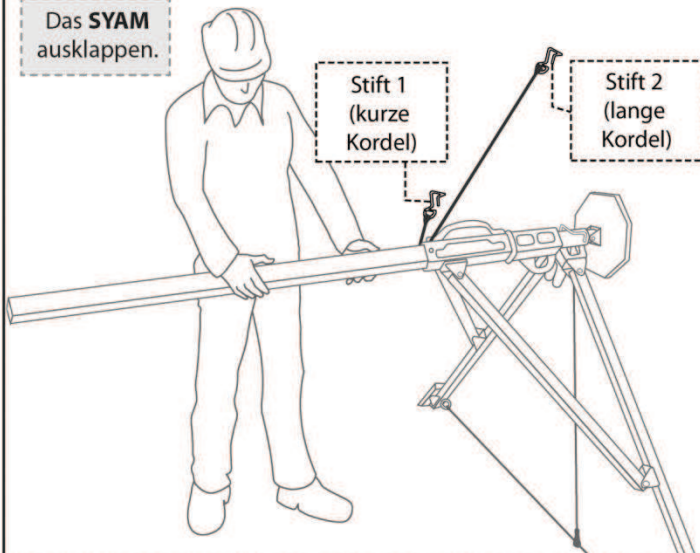

Stift 1 einsetzen (kurze Kordel).

Stift 1 verriegeln.

Stift 2 einklappen (lange Kordel).

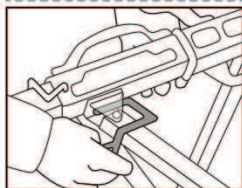
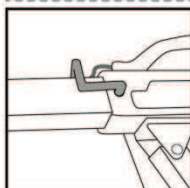
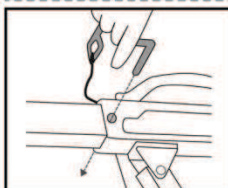

2 bis

Den **Fuß** in das **lange Verlängerungsstück** einsetzen. **Stift 1** verriegeln.

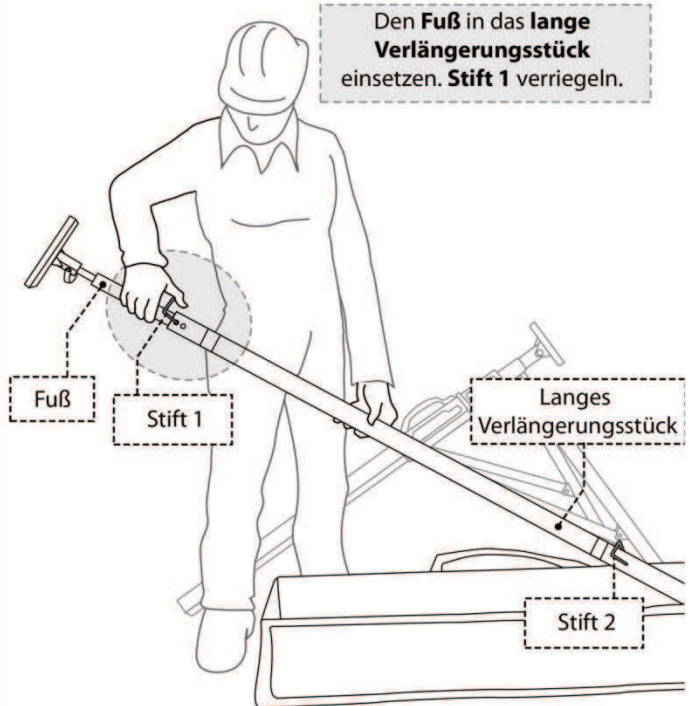

3 bis

Das lange Ver­längerungsstück in Rohr 1 einsetzen.

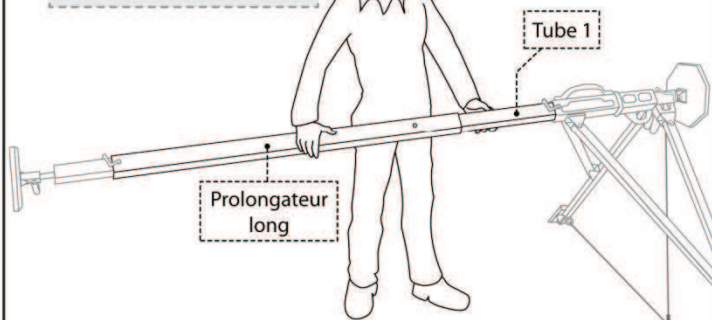

Stift 2 verriegeln.

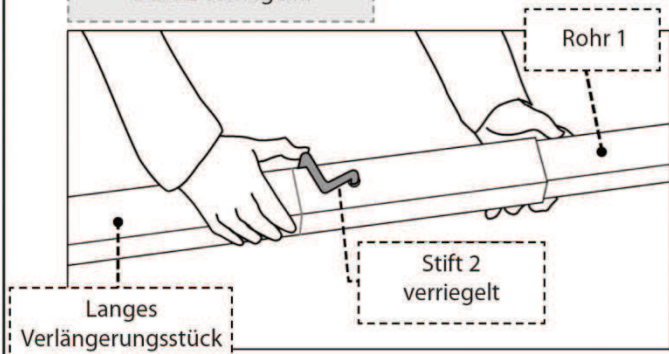

4 bis

Ihre Ausrüstung am orangefarbenen Anker installieren und die Schritte 5 und 6 durchführen.

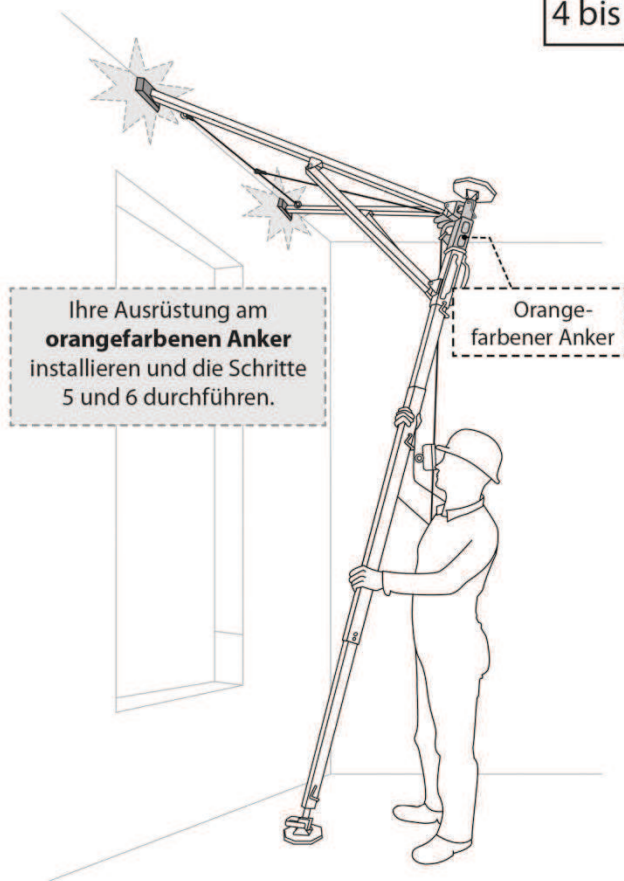

5 bis

Mit dem Fuß auf die Pedale treten, den Stift in eins der verfügbaren Löcher des langen Ver­längerungsstücks einsetzen und verriegeln.

Wenn kein Loch oben am Fuß verfügbar ist, das Anschlagelement 3 ausfahren, um das SYAM zu verlängern.

Die Vertikalität des SYAM überprüfen.

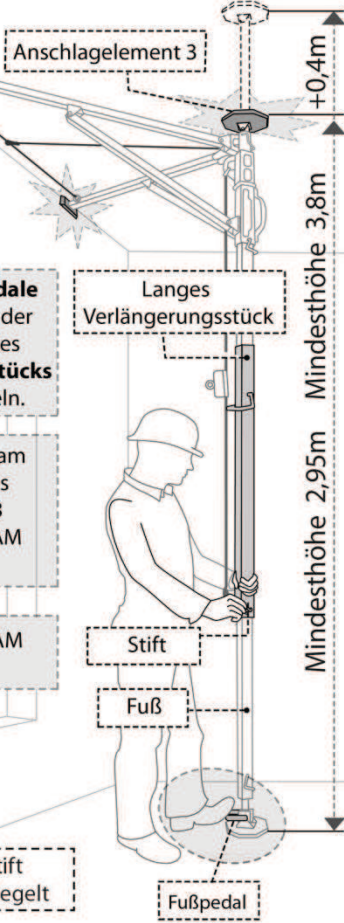
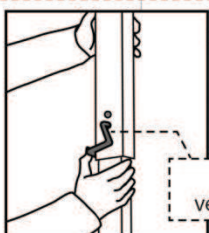

6 bis



Dann die Hinweise zu Sicherheit und Ver­stauung beachten (Schemata 8, 9, 10 und 11, Seite 4 und 5).

Montage des SYAM+

Not3 SYAM-SYAM+_13-12

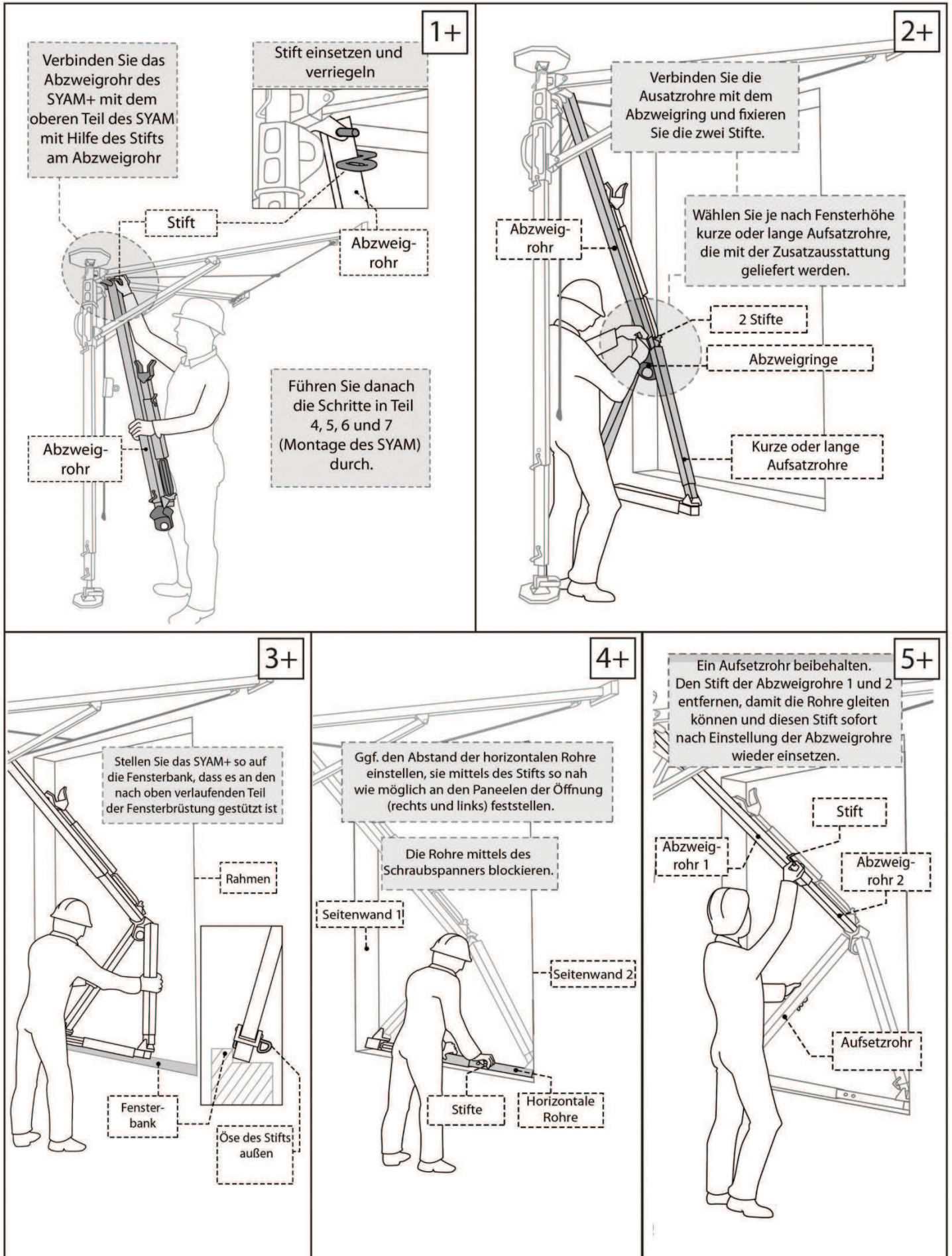

6+

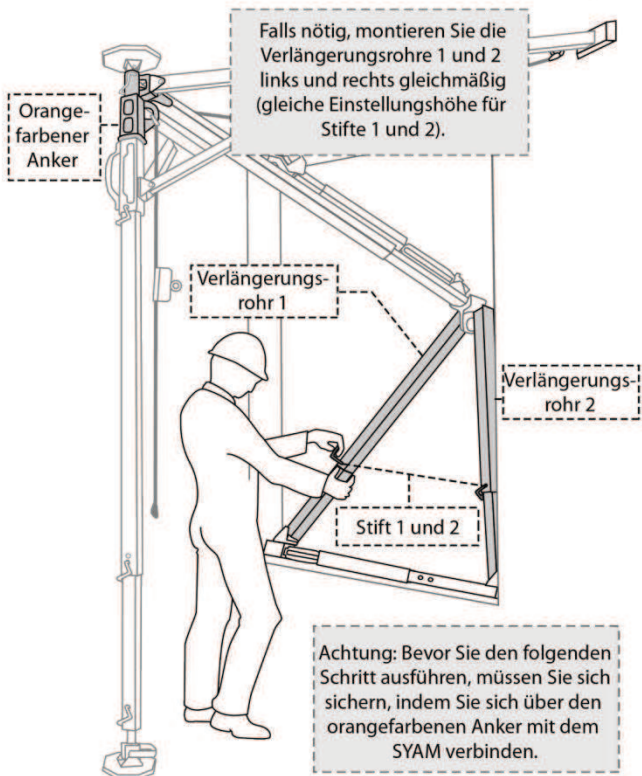

7+

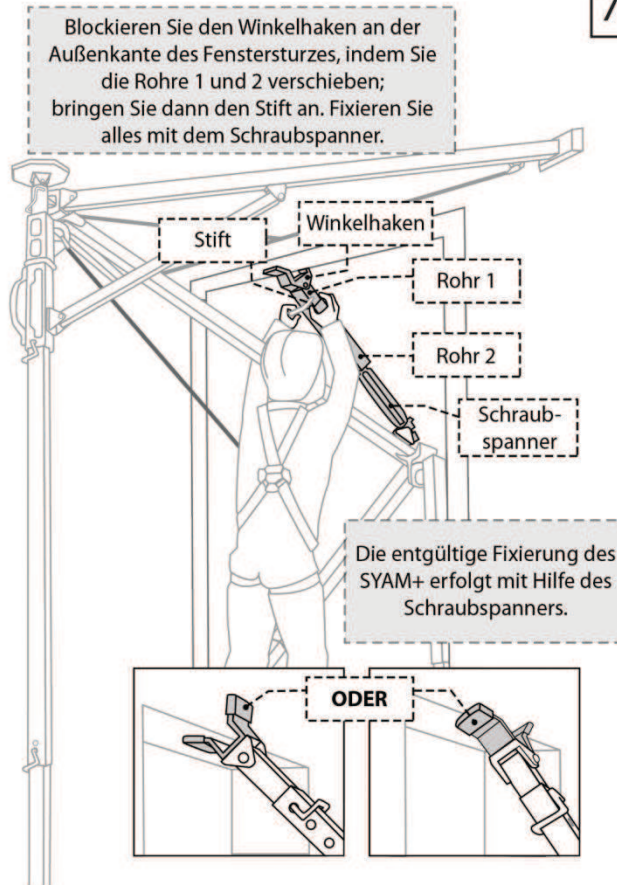

8+

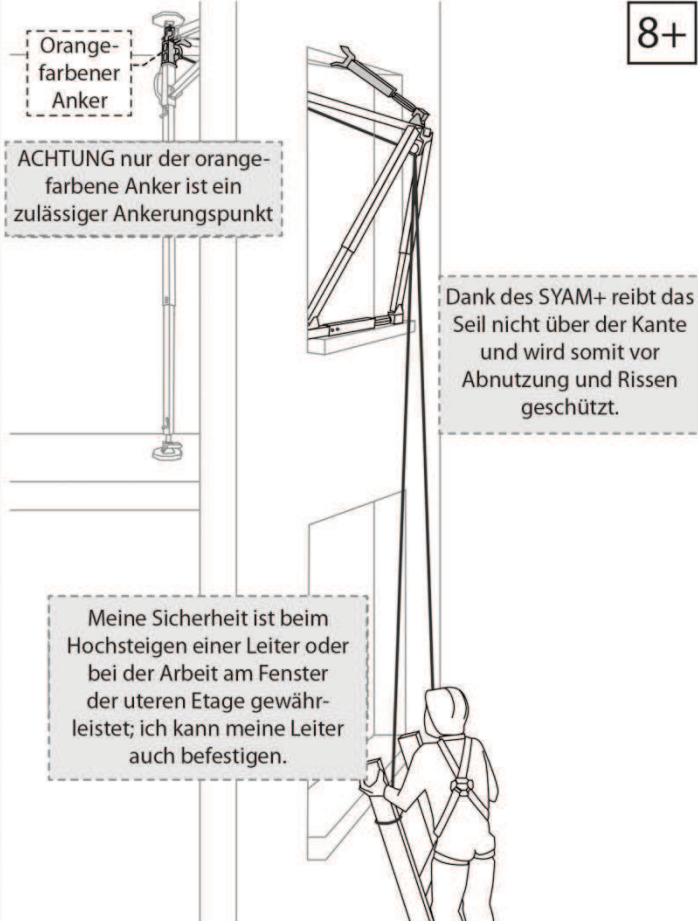

9+

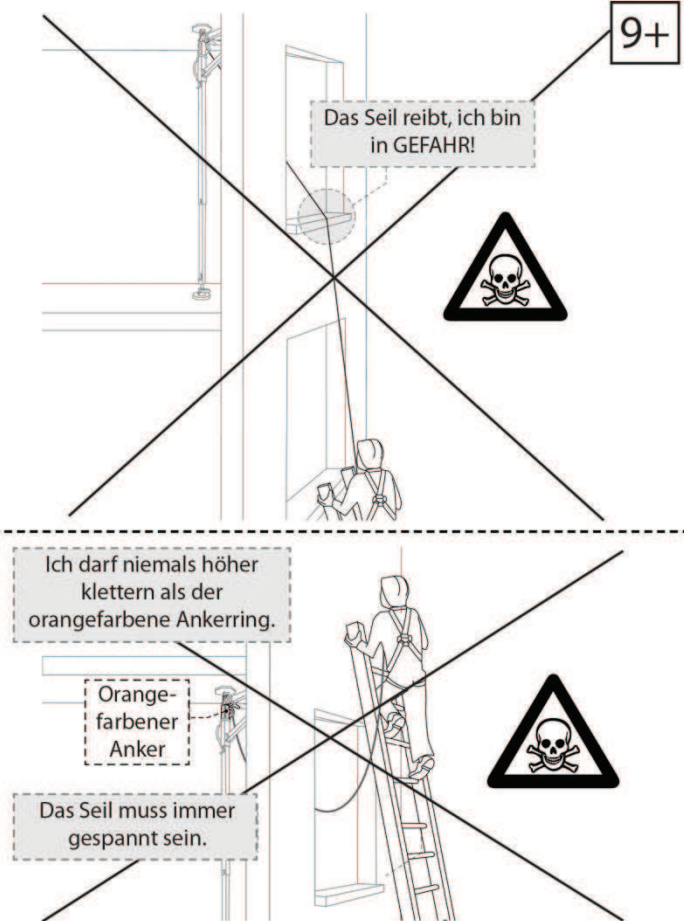

DATEN UND KONTROLLBLATT DER AUSRÜSTUNG

PRODUKTNAME :	SYAM
Kaufdatum :	
Seriennummer :	
Datum der ersten Verwendung :	
Herstellungsjahr :	
Name des Benützers:	

KONTROLLBLATT DER AUSRÜSTUNG

Kontrollierte Punkte		1	2	3	4	5	6	7	8
	Datum								
	Name								
	Unterschrift								
Rohre									
Schrauben									
Rohr über das der Griff gleitet									
Stahlseil, das am Ring befestigt ist									
Federstecker									

DATEN UND KONTROLLBLATT DER AUSRÜSTUNG

Datum	Grund	Information	Name + Unterschrift	Nächste Kontrolle
Jahr 1				
Jahr 2				
Jahr 3				
Jahr 4				
Jahr 5				
Jahr 6				
Jahr 7				
Jahr 8				